

# Фітинги Sprint® Серія S2000

Приєднання: BSP (G1/8, G1/4, G3/8, G1/2),  
BSPT (R1/8, R1/4, R3/8, R1/2)

ФІТИНГИ SPRINT® СЕРІЯ S2000



Основною характеристикою даних фітингів є наявність ущільнюючого фторопластового кільця Sprint® на різьбі, яке виключає необхідність використання інших ущільнень, а також прискорює монтаж.

Крім того, наявність ущільнення гарантує чистоту у фазі монтажу та дає можливість проводити з'єднання та роз'єднання фітингів кілька разів без використання додаткових ущільнень різьби.

## ОСНОВНІ ХАРАКТЕРИСТИКИ

Матеріали	латунь OT58 покрита нікелем, ущільнення PTFE
Приєднання	конічна ISO 7 (BSPT), циліндрична ISO 228 (BSP)
Тиск	40 бар
Робоче середовище	стиснене повітря та рідини, які сумісні з матеріалами фітингів
Температура	-40°C ÷ 120°C

## РОЗРІЗ

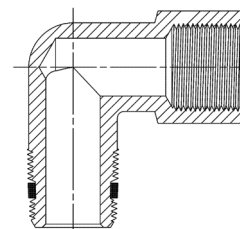

## Фітинги Мод. S2500

Sprint®

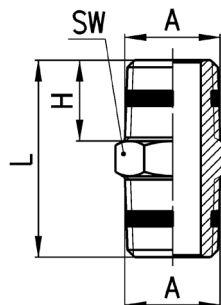

РОЗМІРИ					
Мод.	A	H	L	SW	Bara (r)
<b>S2500 1/8</b>	R1/8	7,5	19,5	12	8
<b>S2500 1/4</b>	R1/4	11	27	14	15
<b>S2500 3/8</b>	R3/8	11,5	28	17	21
<b>S2500 1/2</b>	R1/2	14	33,5	22	39

## Фітинги Мод. S2530

Sprint®

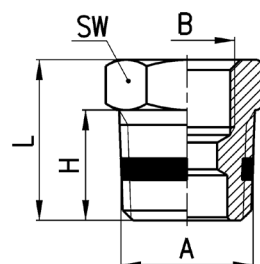

РОЗМІРИ						
Мод.	A	B	H	L	SW	Bara (r)
<b>S2530 1/4-1/8</b>	R1/4	G1/8	11	16	14	9
<b>S2530 3/8-1/8</b>	R3/8	G1/8	11,5	16,5	17	16
<b>S2530 1/2-1/8</b>	R1/2	G1/8	14	19,5	22	13
<b>S2530 3/8-1/4</b>	R3/8	G1/4	11,5	16,5	17	33
<b>S2530 1/2-1/4</b>	R1/2	G1/4	14	19,5	22	32
<b>S2530 1/2-3/8</b>	R1/2	G3/8	14	19,5	22	22

## Фітинги Мод. S2520

Sprint®

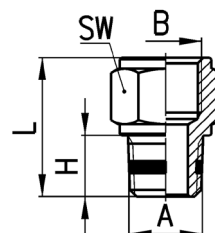

РОЗМІРИ						
Мод.	A	B	H	L	SW	Bara (r)
<b>S2520 1/8-1/8</b>	R1/8	G1/8	7,5	17,5	13	11
<b>S2520 1/8-1/4</b>	R1/8	G1/4	7,5	19	17	15
<b>S2520 1/8-3/8</b>	R1/8	G3/8	7,5	20	20	19
<b>S2520 1/4-1/4</b>	R1/4	G1/4	11	22,5	17	17
<b>S2520 1/4-3/8</b>	R1/4	G3/8	11	23,5	20	33
<b>S2520 1/4-1/2</b>	R1/4	G1/2	11	27,5	24	34
<b>S2520 3/8-3/8</b>	R3/8	G3/8	11,5	24	20	36
<b>S2520 3/8-1/2</b>	R3/8	G1/2	11,5	28	24	56
<b>S2520 1/2-1/2</b>	R1/2	G1/2	14	30,5	24	41

### Фітинги Мод. S2510

Sprint®

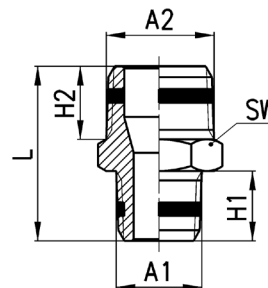

РОЗМІРИ							
Мод.	A1	A2	H1	H2	L	SW	Bara (r)
S2510 1/8-1/4	R1/8	R1/4	7,5	11	23,5	14	14
S2510 1/8-3/8	R1/8	R3/8	7,5	11,5	24	17	22
S2510 1/4-3/8	R1/4	R3/8	11	11,5	27,5	17	19
S2510 1/4-1/2	R1/4	R1/2	11	14	30,5	22	33
S2510 3/8-1/2	R3/8	R1/2	11,5	14	31	22	36

### Фітинги Мод. 2541

Sprint®

Поворотні

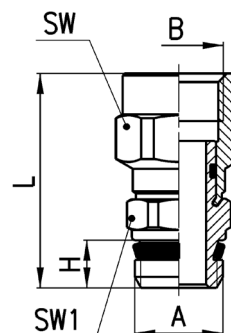

РОЗМІРИ							
Мод.	A	B	H	L	SW	SW1	Bara (r)
2541 1/8-1/8	G1/8	G1/8	5,5	28	13	14	17
2541 1/4-1/4	G1/4	G1/4	7	31,5	17	14	26
2541 3/8-3/8	G3/8	G3/8	8	34	20	19	39

### Фітинги Мод. S2010

Sprint®

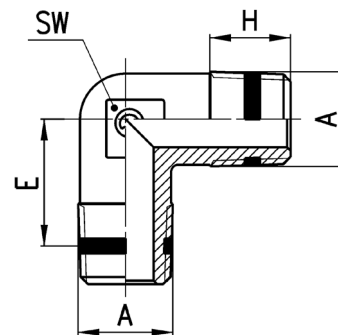

РОЗМІРИ					
Мод.	A	E	H	SW	Bara (r)
S2010 1/8	R1/8	11,5	7,5	9	9
S2010 1/4	R1/4	13,5	11	12	17
S2010 3/8	R3/8	15,5	11,5	14	25
S2010 1/2	R1/2	16	14	16	47

### Фітинги Мод. S2020

Sprint®

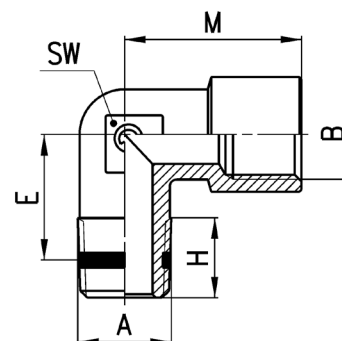

РОЗМІРИ							
Мод.	A	B	E	H	M	SW	Bara (r)
S2020 1/8-1/8	R1/8	G1/8	11,5	8,5	19	11	16
S2020 1/4-1/4	R1/4	G1/4	15	11	23	13	27
S2020 3/8-3/8	R3/8	G3/8	15	11,5	25	15	33
S2020 1/2-1/2	R1/2	G1/2	17,5	14	31,5	20	62

## Фітинги Мод. S2050

Sprint®



РОЗМІРИ								
Мод.	A	B	E	H	L	M	SW	Bara (r)
S2050 1/8-1/8	R1/8	G1/8	11,5	8,5	37	19	12	14
S2050 1/4-1/4	R1/4	G1/4	15	11	46	23	13	44
S2050 3/8-3/8	R3/8	G3/8	15	11,5	48,5	25	16	59
S2050 1/2-1/2	R1/2	G1/2	17,5	14	60,5	31,5	20	81

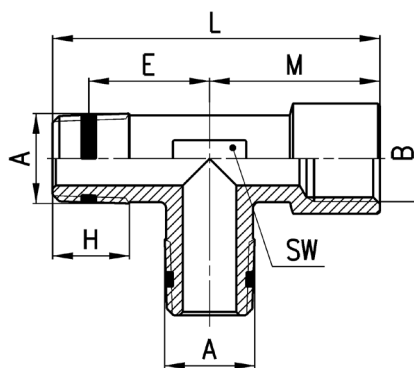

## Фітинги Мод. S2060

Sprint®



РОЗМІРИ							
Мод.	A	B	E	H	M	SW	Bara (r)
S2060 1/8-1/8	R1/8	G1/8	11,5	8,5	19	12	31
S2060 1/4-1/4	R1/4	G1/4	15	11	23	13	38
S2060 3/8-3/8	R3/8	G3/8	15	11,5	25	16	51
S2060 1/2-1/2	R1/2	G1/2	17,5	14	31,5	20	88

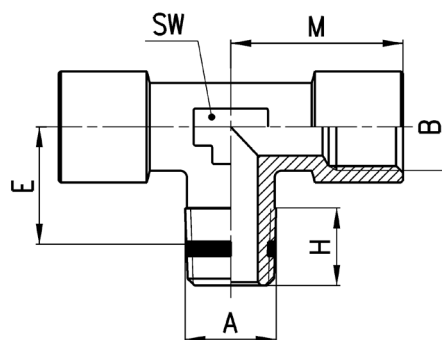

## Фітинги Мод. S2070

Sprint®



РОЗМІРИ								
Мод.	A	B	E	H	L	M	SW	Bara (r)
S2070 1/8-1/8	R1/8	G1/8	11,5	8,5	37	19	12	30
S2070 1/4-1/4	R1/4	G1/4	15	11	46	23	13	36
S2070 3/8-3/8	R3/8	G3/8	15	11,5	48,5	25	16	51
S2070 1/2-1/2	R1/2	G1/2	17,5	14	60,5	31,5	20	89

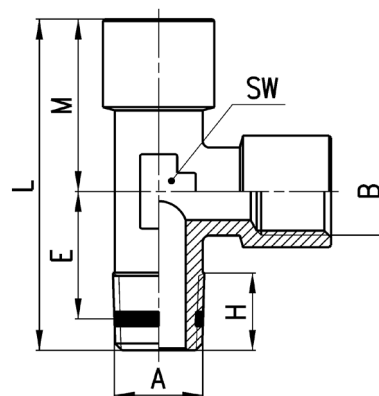

## Фітинги Мод. S2080

Sprint®



РОЗМІРИ					
Мод.	A	E	H	SW	Bara (r)
S2080 1/8	R1/8	11,5	7,5	9	14
S2080 1/4	R1/4	13,5	11	12	31
S2080 3/8	R3/8	15,5	11,5	14	50
S2080 1/2	R1/2	16	14	16	63

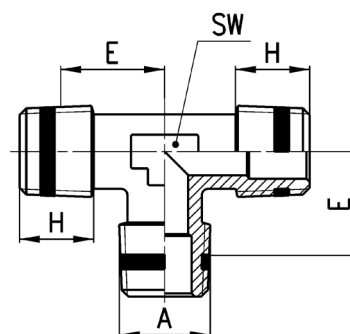

## Фітинги Мод. S2090

Sprint®

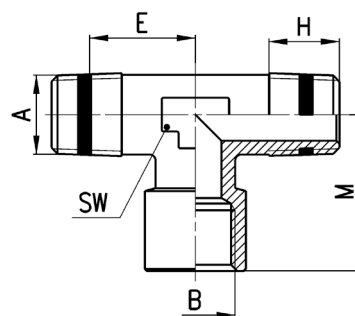

РОЗМІРИ							
Мод.	A	B	E	H	M	SW	Bara (r)
<b>S2090 1/8-1/8</b>	R1/8	G1/8	11,5	8,5	19	12	22
<b>S2090 1/4-1/4</b>	R1/4	G1/4	15	11	23	13	16
<b>S2090 3/8-3/8</b>	R3/8	G3/8	15	11,5	25	16	59
<b>S2090 1/2-1/2</b>	R1/2	G1/2	17,5	14	31,5	20	80

## Заглушки Мод. 2612

Фітинги з ущільнюючим кільцем NBR

Нові моделі

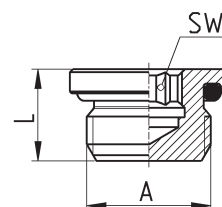

РОЗМІРИ				
Мод.	A	L	SW	Bara (r)
<b>2612 M5</b>	M5	5,5	2	1
<b>2612 M7</b>	M7	7	4	2
<b>2612 1/8</b>	G1/8	8,5	4	5
<b>2612 1/4</b>	G1/4	9,5	6	9
<b>2612 3/8</b>	G3/8	10,5	8	17
<b>2612 1/2</b>	G1/2	11,5	12	25

## Заглушки Мод. S2610

Sprint®

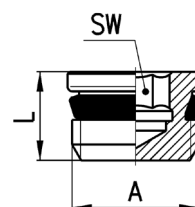

РОЗМІРИ				
Мод.	A	L	SW	Bara (r)
<b>S2610 1/8</b>	G1/8	7,5	4	3
<b>S2610 1/4</b>	G1/4	9	6	6
<b>S2610 3/8</b>	G3/8	10	8	12
<b>S2610 1/2</b>	G1/2	11	10	21

## Заглушки Мод. S2615

Sprint®

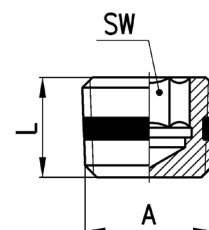

РОЗМІРИ				
Мод.	A	L	SW	Bara (r)
<b>S2615 1/8</b>	R1/8	8	5	2
<b>S2615 1/4</b>	R1/4	10	7	6
<b>S2615 3/8</b>	R3/8	10	8	12